

INSTALLATIE- EN GEBRUIKERSHANDLEIDING

# ORBIT RECHTHOEKIG

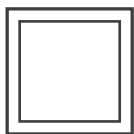

10 x 6 ft | 11 x 8 ft



INSTALLATION  
VIDEO

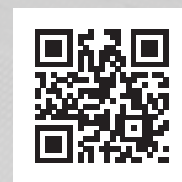

100% gemaakt  
in Europa



2,5 miljoen  
sprongen gegarandeerd



62,7% zachtere  
sprongabsorptie

## **Bedankt dat u voor een Akrobat-trampoline hebt gekozen!**

Uw trampoline is zoveel meer dan gewoon weer wat buitenspeelgoed. Zij is ontworpen om alle leden van het gezin, ongeacht hun leeftijd, een boeiende speeltijd, leuke herinneringen en actieve lichaamsbeweging te bezorgen. Akrobat-trampolines zijn gebouwd om lang mee te gaan. Uw trampoline is gemaakt van Europese topmaterialen en het resultaat van vakmanschap en daarom zult u er jarenlang plezier van hebben.

Veiligheid komt op de eerste plaats! Voor de beste trampoline-ervaring en om fit en energiek te blijven, dient u deze montage-instructies en veiligheidsaanbevelingen grondig door te lezen om de kans op letsels tot een minimum te beperken.

# 1. WAARSCHUWINGEN!

**Lees deze handleiding zorgvuldig door voordat u uw trampoline monteert en gebruikt. Bewaar deze handleiding voor toekomstige referentie.**

Het is de verantwoordelijkheid van de eigenaar om ervoor te zorgen dat alle gebruikers van het product volledig worden geïnformeerd over het correcte gebruik van deze trampoline en alle veiligheidsmaatregelen.

**Het maximale gebruikersgewicht wordt bepaald door de grootte van de trampoline:**

























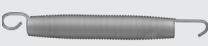
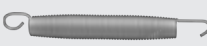

<b>10 x 6 ft / 305 x 183 cm</b>	100 kg
<b>11 x 8 ft / 335 x 244 cm</b>	130 kg

- Begeleiding en instructie door een volwassene is te allen tijde vereist.
- De trampoline moet door een volwassene in elkaar worden gezet en voor het eerste gebruik zorgvuldig worden geïnspecteerd.
- Zorg ervoor dat het veiligheidsnet en de palen voor het net correct en stevig zijn geplaatst. Vervang versleten, defecte of ontbrekende onderdelen.
- Minderjarigen moeten onder toezicht staan van een volwassene persoon, ongeacht hun vaardigheden of training. Zorg ervoor dat niemand zonder toezicht bij de trampoline kan komen.
- Controleer de trampoline voor elk gebruik. Regelmatige onderhoudsbeurten van de trampoline en de trampoline-onderdelen zijn noodzakelijk om letsels te voorkomen. Het onberispelijk houden van de trampoline verlengt de levensduur van je trampoline.
- Ernstig letsel, verlamming of zelfs de dood kan optreden als de trampoline niet goed wordt gebruikt.
- Deze trampoline is alleen voor buitengebruik.
- Niet geschikt voor kinderen jonger dan 36 maanden - kleine onderdelen, verstikkingsgevaar.
- Draag kleding vrij van trekkoorden, haken, lussen of iets dat vast kan komen te zitten tijdens het gebruik van de trampoline/sluiting en dat kan leiden tot verstrikking. Bevestig niets aan het veiligheidsnet of de buizen dat geen door de fabrikant goedgekeurd accessoire of onderdeel is van het veiligheidsnet.
- Zet de trampoline goed vast wanneer deze niet wordt gebruikt. Bescherm haar tegen ongeoorloofd gebruik.
- Laat kinderen of anderen niet onder de trampoline zitten.
- Tijdens de zwangerschap op de trampoline springen is niet aan te raden.
- Gebruik de trampoline niet onder invloed van alcohol, drugs of zware medicijnen.
- Houd alle warmtebronnen en vlammen uit de buurt van het product.
- Sluit altijd de netopening voordat je gaat springen.
- De springmat moet schoon en droog worden gehouden. Het is verboden om op een natte springmat te springen om uitglijden en vallen te voorkomen.
- Verwijder schoeisel voordat je op de trampoline gaat springen.
- Eet geen voedsel, snoep of kauwgom tijdens het springen.
- Spring in het midden van de mat.
- Stop met springen door de knieën te buigen als de voeten in contact komen met het trampolinebed. Leer deze vaardigheid voordat u andere sprongen probeert.
- Verlaat de trampoline niet springend - stap er steeds op en af. Het is gevaarlijk om bij het stoppen met springen van de trampoline op de vloer of de grond te springen, of om bij beginnen met springen op de trampoline te springen. Gebruik de trampoline niet als springplank naar andere voorwerpen. Spring niet van andere objecten, gebouwen of oppervlakken op de trampoline of in of over het trampolinebeveiligingsnet.
- Vermijd te hoog of te lang springen, las regelmatig een pauze in. Blijf laag om je sprong te controleren en land steeds in het midden van de trampoline. Controleer je sprong altijd. Controle is belangrijker dan hoogte. Probeer geen salto's te maken en sta dit ook niet toe. Het landen op het hoofd of de nek kan ernstig letsel, verlamming of de dood tot gevolg hebben, zelfs wanneer je in het midden van de mat landt.
- De trampoline mag niet door meer dan één persoon tegelijk worden gebruikt. Botsingsgevaar: meerdere springers verhogen de kans op verlies van controle en dit kan leiden tot ernstige letsels.
- Misbruik van de trampoline is gevaarlijk en kan leiden tot ernstig letsel.
- Glazen, sieraden en soortgelijke voorwerpen moeten worden verwijderd voordat je de trampoline betreedt. Maak uw zakken leeg en houd uw handen vrij bij het springen. Spring altijd in het midden van de springmat.
- Ga niet op het veiligheidskussen van de trampoline zitten en ga niet op de rand staan terwijl een andere persoon springt.
- Houd kleine kinderen uit de buurt van de trampoline terwijl anderen erop springen, de rand kan namelijk hevig heen en weer bewegen.
- De trampoline moet worden geplaatst op een vlakke grasmat of een zachte ondergrond zoals zand of schors. Gebruik geen trampoline op harde ondergronden zoals asfalt, beton of andere soortgelijke ondergronden. Plaats geen trampoline bij zwembaden, schommels, glijbanen, klimwanden enz.
- Gebruik de trampoline niet als het waait. Als je een vangnet gebruikt, verwijder het dan en bewaar het voor betere weersomstandigheden.
- Verwijder alle harde voorwerpen rond en onder de trampoline. Er mogen zich geen voorwerpen – zoals hekken, dakbedekking, boomtakken, wasdraden, elektriciteitskabels, enz. – in de buurt van of boven de trampoline bevinden. Ontruim de omgeving voor minstens 2 meter in alle richtingen.
- Zorg ervoor dat er 6 meter vrije hoofdruimte is boven de trampoline.
- Elke wijziging aan de trampoline moet door de fabrikant worden goedgekeurd.
- Als je de trampoline verplaatst, demonteer deze dan in omgekeerde volgorde van de montage. Verplaats naar de gewenste locatie en monteer opnieuw volgens deze instructies.
- In ons streven naar klanttevredenheid en veiligheid, verzoeken wij je regelmatig onze website te raadplegen voor belangrijke klantupdates en alle trampolinespecificaties.
- Voor aanvullende informatie over de trampoline-uitrusting kun je contact opnemen met de fabrikant of regelmatig onze website raadplegen voor belangrijke updates voor klanten.





## 2. TRAMPOLINE-ONDERDELEN

Orbit 10 x 6 ft

Orbit 11 x 8 ft

<b>Onderdeel A</b>	Hoekframe deel A	1 stuk		2 stuk	
<b>Onderdeel B</b>	Hoekframe deel B	1 stuk		2 stuk	
<b>Onderdeel C</b>	Frame deel C	1 stuk		2 stuk	
<b>Onderdeel C1</b>	Borgpin voor onderpoot	/		4 stuks	
<b>Onderdeel D</b>	Hoekframe deel D	1 stuk		/	
<b>Onderdeel E</b>	Middenkader deel E	2 stuks		2 stuks	
<b>Onderdeel F</b>	Middenkader deel F	2 stuks		2 stuks	
<b>Onderdeel G</b>	Trampolinepoten	4 stuks		4 stuks	
<b>Onderdeel H</b>	Pootverlengstukken	8 stuks		8 stuks	
<b>Onderdeel I</b>	Veren	68 stuks		80 stuks	
<b>Onderdeel J</b>	Springmat	1 stuk		1 stuk	
<b>Onderdeel K</b>	Elastieken voor framekussen	16 stuks		16 stuks	
<b>Onderdeel L</b>	Ladder	1 stuks		1 stuks	
<b>Onderdeel M</b>	Veertool	1 stuk		1 stuk	

### Onderdelen van het veiligheidsnet

<b>Onderdeel N</b>	Palen voor het veiligheidsnet	8 stuks		8 stuks	
<b>Onderdeel O</b>	Veiligheidsnet	1 stuk		1 stuk	

## 3. MONTAGE EN INSTALLATIE

We raden aan om de trampoline met ten minste twee personen in elkaar te zetten. Gebruik handschoenen om je handen te beschermen tegen knelpunten en scherpe punten tijdens de montage. Oefen tijdens de montage geen overmatige kracht uit die het product kan beschadigen.

De onderdelen zijn gemaakt voor montage zonder schroeven met een eenvoudig AkroClick systeem.

### Montage van het frame

**1** Plaats het trampolineframe (Onderdelen van A tot H) vlak op de grond. Zo heb je een beter overzicht.

ORBIT 10 x 6 ft / 305 x 183 cm

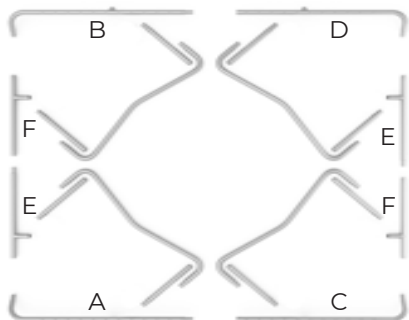

ORBIT 11 x 8 ft / 335 x 244 cm

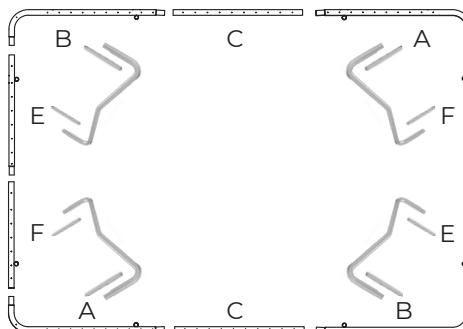

**2** Plaats de pootverlengstukken op de trampolinepoten (Onderdeel H in Onderdeel G).

**3** Ga verder door de framepoten te verbinden met de framedelen. Draai het pootverlengstuk totdat het AkroClick-systeem in elkaar klikt om een solide verbinding te vormen met het bovenframe zodat de poot er niet meer uit kan komen. Zet op het Orbit 11 x 8 trampoline frame de fixatiepennen (Onderdeel C1) vast aan elke kant van het framedeel C, om deze aan beide zijden te vergrendelen aan framedeel A en B.



#### Belangrijk:

De trampolinepoten kunnen soms iets te strak zitten - het is de bedoeling dat ze de trampoline op deze manier extra ondersteunen.

Het frame van je trampoline is nu gemonteerd en je kunt deze op de gewenste locatie plaatsen.

#### TIP:

Om de montage van de onderdelen van het frame te vereenvoudigen en kraken van het frame op langere termijn te voorkomen kunt u alle koppelstukken met een beetje vet insmeren (kopervet of vaseline) voordat u deze in elkaar schuift.

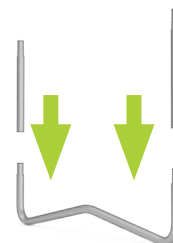

## Montage van de mat en installatie van de veren

4

Leg de mat vlak in het frame. Zorg ervoor dat het logo naar boven gericht is. Om de installatie van de springmat te vergemakkelijken, zoekt u de vier ogen in de hoeken van de springmat en bevestigt u eerst vier veren op deze plaatsen. Steek de veren door de veerlussen aan de hoeken aan de onderzijde van de springmat. Ga dan verder met het bevestigen van veren vanuit de hoeken naar het midden van de mat totdat alle veren zijn bevestigd.

In het begin kan het lijken alsof de mat niet past, maar deze rekt zich uit tot de juiste maat als u klaar bent met het bevestigen van alle veren.

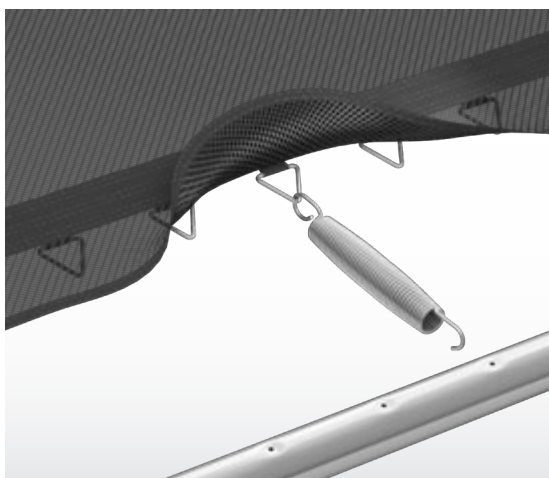
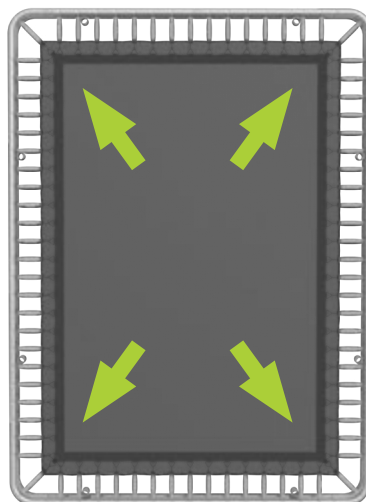

**Belangrijk:**

Zorg ervoor dat alle veerhaken goed vastzitten aan het frame.

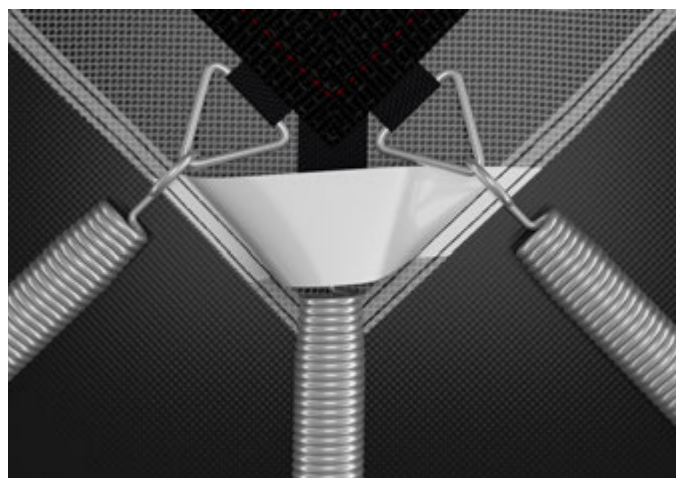

**Belangrijk:**

Zorg ervoor dat u de hoekveer door de lus in de hoek haakt. Het houdt de hoeken van de mat op hun plaats.

**TIP VAN AKROBAT:**

Veren kunnen moeilijk te bevestigen zijn, er is wat kracht voor nodig. Help uzelf door een veer te gebruiken om een andere veer naar de framegaten toe te trekken. Vergeet niet om handschoenen te dragen!

## Bevestigen van het framekussen

- 5** Plaats het veiligheidskussen op de bovenkant van de trampoline met de ogen naar boven. Steek de elastische knevels door de ogen zodat het uiteinde van het elastiek naar buiten wijst en het kneveleinde aan de binnenkant zit.



- 6** Klap het framekussen om en trek het elastiek om het frame. Steek de knevel in de lus en draai de knevel naar binnen om deze vast te zetten. Herhaal dit met alle framekussen-elastieken.



**Belangrijk:**

Het framekussen moet het hele frame en alle veren bedekken.



- 7** Bevestig het framepad aan de trampoline door veren in de "veerlussen" te plaatsen. U vindt ze aan de onderzijde van het framekussen waar elk kussengedeelte wordt gekoppeld aan het volgende. Verwijder een enkele veer onder elke lus, schuif deze door de lus en bevestig de veer weer aan het frame. Herhaal dit met alle lussen. Dit voorkomt dat de voorkant van het kussen omhoogkomt.



## Plaatsing van de palen en het veiligheidsnet

8

Steek de palen in de PVC/schuim hoezen die aan het net is genaaid en plaats vervolgens het hele net samen met de geplaatste palen op de trampoline.

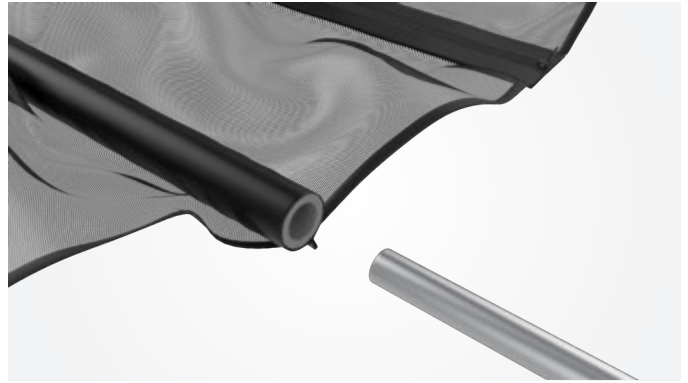

9

Wij adviseren om met twee personen het veiligheidsnet te installeren.

Plaats het net op de trampoline, zodat de ingang zich bevindt waar de Waarschuwingen op het springkussen zijn gedrukt. Begin met het plaatsen van de metalen palen in het frame, te beginnen met de paal bij de ingang van het veiligheidsnet. Steek de palen met het net door de uitsparing in het randkussen en duw deze in de kokers welke bevestigd zijn aan de binnenzijde van het frame.

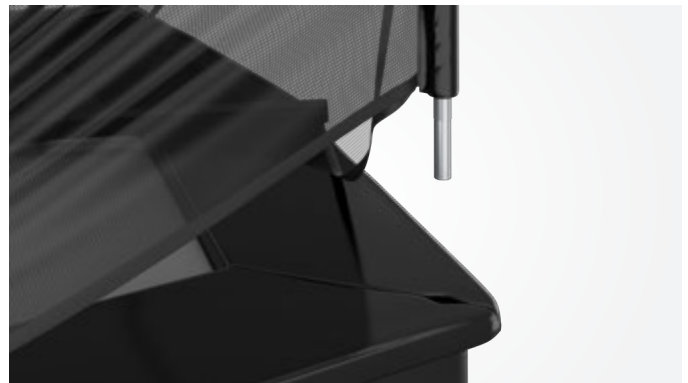

Zorg ervoor dat ze volledig in de koker zitten, zodat de paal van het veiligheidsnet maximaal in elkaar zijn geschoven. Herhaal dezelfde stap met alle palen van het veiligheidsnet rondom de trampoline.

Wanneer u alle palen hebt geïnstalleerd, trekt u het hele net naar beneden.

Zorg dat er geen tussenruimte onder het veiligheidsnet en het randkussen overblijft.



### Belangrijk:

Zorg ervoor dat de nethoes helemaal naar beneden wordt getrokken en dat er geen lege ruimte aan de bovenkant overblijft.



10

De laatste stap van de installatie is het maken van de ingang. Dit gebeurt door de band aan de onderkant van het veiligheidsnet onder het randkussen door te geleiden (vanuit de binnenzijde van het randkussen). Geleid deze band vervolgens onder de veren door en knoop deze aan de tussenpoot van het frame rechts van de ingang (zie afbeelding).

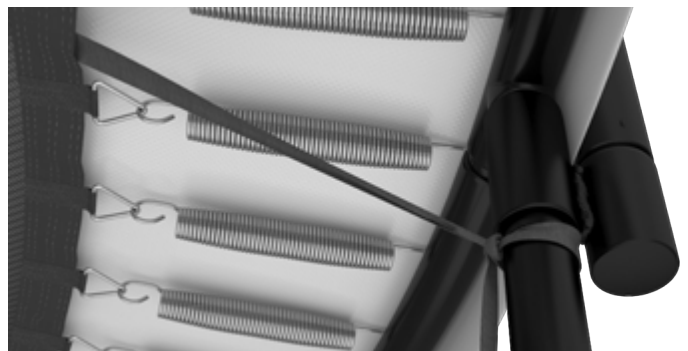



## GEFELICITEERD!

**Uw Akrobat-trampoline is nu klaar voor gebruik. Geniet ervan!**

Als dit uw eerste trampoline is, adviseren wij u om te beginnen met het leren van de basissprongen die in deze handleiding worden beschreven.

## 4. ONDERHOUD VAN DE TRAMPOLINE

Controleer je trampoline voor elk seizoen grondig - met name het frame, het framekussen, de veren, de springmat en het veiligheidsnet. Wij adviseren ook om gedurende het seizoen regelmatig controles uit te voeren. Er kunnen anders altijd beschadigde onderdelen over het hoofd worden gezien, wat kan leiden tot ernstige ongelukken of verwondingen.

Je checklist moet de volgende punten bevatten:

- Alle onderdelen zitten goed vast.
- Alle veren zijn goed bevestigd aan het frame en de ogen van de springmat.
- De trampoline is onbeschadigd en vertoont geen scheuren, gaten, scherpe, verdraaide of gebroken onderdelen. Als je schade opmerkt, vervang de onderdelen dan onmiddellijk.
- Controleer het veiligheidsnet en de palen op mogelijke schade en vervang het veiligheidsnet om de 2 jaar.

Om uw trampoline goed te onderhouden, moet u ook ervoor zorgen dat er geen dieren op de trampoline worden toegelaten, omdat ze zowel het framekussen als de springmat kunnen beschadigen.

De trampoline moet in geval van schade of ontbrekende onderdelen onmiddellijk worden gedemonteerd en uit gebruik worden genomen totdat de defecten zijn gerepareerd of de onderdelen zijn vervangen.

Extreme weersomstandigheden kunnen de trampolinematerialen beïnvloeden, volg daarom deze aanbevelingen op:

- Demonteer het veiligheidsnet bij sterke wind en leg gewicht op de trampolinepoten om deze zo op de grond te houden. Bewaar het veiligheidsnet op een veilige plaats.
- Verwijder de springmat tijdens het winterseizoen omdat het gewicht van de sneeuw de mat kan beschadigen.
- Bescherm de trampoline tegen directe hitte, vuur, vonken en vuurwerk.
- Bescherm je trampoline ook tegen hevige regen en sneeuw.

### Schoonmaken van de trampoline:

Alle Akrobat-trampolinematten en -framekussens zijn gemaakt van duurzame hoogwaardige materialen en mogen niet worden gereinigd met agressieve schoonmaakmiddelen! Trampoline-oppervlakken kunnen het beste worden gereinigd met een zacht sopje en daarna grondig worden afgespoeld met water.

**Vergeet niet dat de trampoline slechts door één persoon tegelijk mag worden gebruikt!**

**Het gewicht van de gebruiker mag niet hoger zijn dan:**



10 x 6 ft / 305 x 183 cm	100 kg
11 x 8 ft / 335 x 244 cm	130 kg

**BEWAAR DEZE HANDLEIDING VOOR LATER GEBRUIK.**

## 5. TRAMPOLINE-ACCESSOIRES

### Akrobat-trampolinebeschermhoes

De Akrobat-trampolinehoes biedt het hele jaar door maximale bescherming tegen schade door weer en vuil en verlengt de levensduur van je trampoline en zorgt voor extra duurzaamheid bij talloze springmomenten. Zij is gemaakt van uv-bestendig hoogwaardig pvc en beschikbaar voor alle maten en uitvoeringen van Akrobat-trampolines.

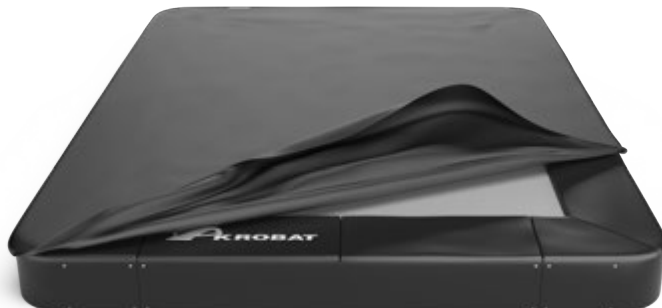

### Schoenmat voor Akrobat-trampoline

De schoenmat helpt u om comfortabel te staan, terwijl u uw schoenen uittrekt. Deze helpt ook om de trampoline netjes te houden.

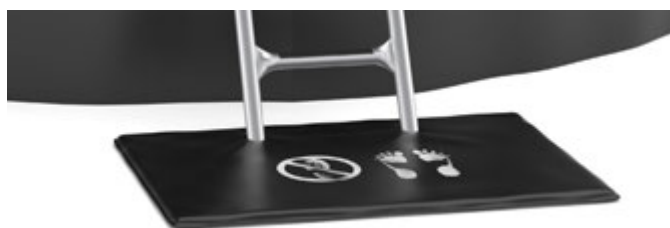

### Akrobat-trampolinesokken

Duurzame trampolinesokken met hoogwaardige grip zorgen voor een hoger veiligheidsniveau. Het gebruikte anti-slipmateriaal op de zolen van de sokken zorgt voor wrijving die het glijden vermindert en de kans op ongelukken kan verkleinen. Bij vele gebruikers helpen de sokken ook de verspreiding van microben, die tussen blote voeten kunnen worden uitgewisseld, te beheersen.

## 6. INSTRUCTIES OM TE SPRINGEN

Elke springer moet beginnen met het leren van rustige en gecontroleerde sprongen. Veilig landen vormt de basis van trampolinespringen en is belangrijk om als eerste te leren. Een gebrek aan deze vaardigheden kan leiden tot ernstige letsels.

Zowel de springer als de instructeur moeten er rekening mee houden dat een stabiel evenwicht bij elke sprong de basis vormt van succesvol trampolinespringen.

**De stoptechniek is even belangrijk als het springen.** Correct stoppen is een van de belangrijkste veiligheidsmaatregelen bij het trampolinespringen. Bij verlies van controle over de sprong en/of het evenwicht moet de springer snel reageren om letsels te voorkomen. Om dit te bereiken moet de springer gewoon door zijn knieën buigen voordat hij op de springmat landt. Dit is de veiligste manier om de sprong te stoppen en ongelukken te voorkomen.

Tijdens het leren en oefenen van trampolinesprongen is het aan te raden om een persoon langs de trampoline te hebben staan om de springer te helpen als dat nodig is. Trampolinespringen is een fysieke belasting en mag niet te lang duren. Een vermoeide springer kan gemakkelijk bezwijken voor fouten tijdens het springen, waardoor de kans op letsels sterk toeneemt.

Hoge trampolinesprongen worden beschouwd als gevorderde sprongen en mogen niet aan onervaren springers worden toegestaan. Het is uiterst belangrijk om er zeker van te zijn dat de hoogte van de sprong overeenkomt met de ervaring van de springer.

### LET OP:



Beginners moeten de basislichaamshoudingen leren en de in deze handleiding beschreven basissprongen oefenen.



Ga om te leren balanceren en springen in het midden van de springmat staan en spring zachtjes op en neer om de beweging te controleren. Verhoog de intensiteit geleidelijk aan en keer bij elke sprong terug naar dezelfde positie op de springmat.



Focus op de springmat bij het springen, want als u dat niet doet, kan het snel leiden tot verlies van evenwicht en valpartijen.



Voer geen salto's uit zonder toezicht! Salto's mogen alleen worden uitgevoerd door ervaren springers onder toezicht van een deskundige en met passende veiligheidsmaatregelen.

## 7. BASISTRAMPOLINESPRONGEN

### DE JUMPING JACK:

1. Start vanuit een staande positie met de voeten op schouderbreedte, het hoofd omhoog en de ogen op de trampolinemat.
2. Zwaai uw handen naar voren, boven uw hoofd en naar achteren in een cirkelvormige beweging.
3. Breng al in de lucht je voeten samen en richt je tenen.
4. Land terug op het midden van de mat met uw voeten op schouderbreedte (gelijk aan startpositie).

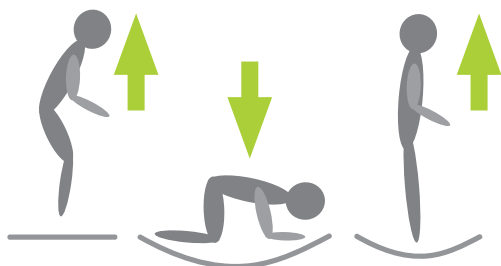
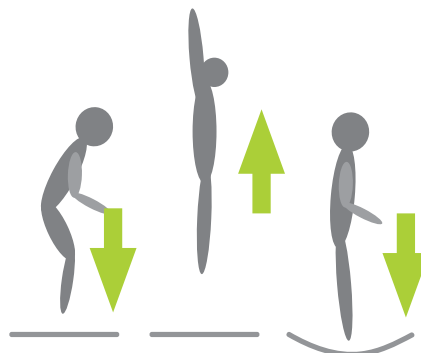

### DE FRONT DROP:

1. Begin met een paar keer zachtjes op en neer te springen.
2. Spring omhoog en land op uw handen en knieën.
3. Duw uzelf af met uw handen en spring terug naar de rechtopstaande positie.

### DE PRAYING MANTIS (BIDSPRINKHAAN):

1. Begin met een lage sprong.
2. Land op uw knieën op schouderbreedte, houd uw rug recht en houd uw armen gestrekt om het evenwicht te bewaren.
3. Spring terug naar de startpositie door gebruik te maken van het springmomentum en uw armen naar boven te zwaaien.

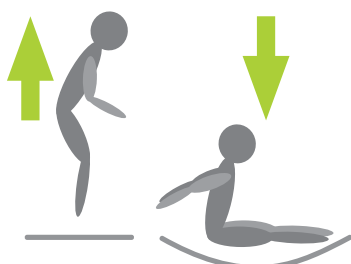
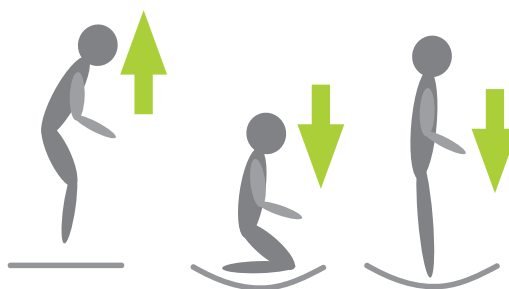

### BOTTOM BOUNCE:

1. Begin met een basisstartpositie. Spring op, richt u op het midden van de springmat.
2. Land met uw benen gestrekt voor u, met uw handen aan beide zijden van uw heupen en houd uw rug recht.
3. Duw uzelf met uw handen omhoog om terug te keren naar de startpositie.

## DE PANNENKOEKVAL:

1. Begin met een zachte, lage sprong omhoog.
2. Laat u op uw voorkant vallen en leg uw handen op de springmat voor u.
3. Duw uzelf terug naar de startpositie.

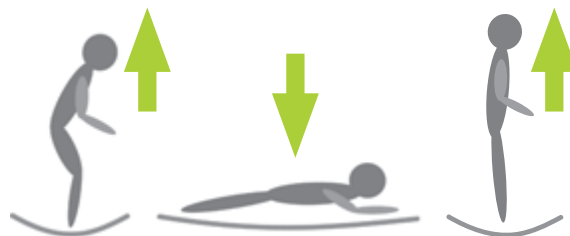
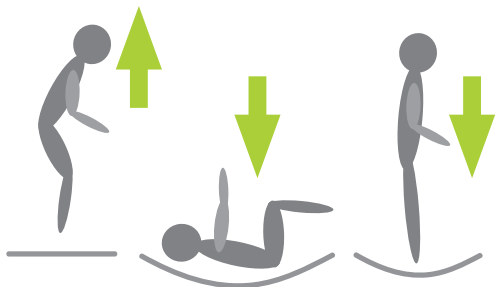

## DE TURTLE DROP:

1. Begin met een zachte opwaartse sprong.
2. Land op uw rug, houd uw kin dicht bij uw borst en uw knieën gebogen. Hou uw kin naar uw borst als u landt.
3. Schop uw benen naar voren om op te springen en in de startpositie te landen.

## DE ROLLING STONE:

1. Start vanuit de voorste valpositie en beweeg je armen naar links of rechts om te beginnen met draaien.
2. Draai uw hoofd en schouders in de richting van uw lichaam.
3. Houd uw rug parallel met de springmat en uw hoofd recht.
4. Ga terug naar de liggende positie om de sprong af te maken, liggend in de tegenovergestelde richting als in het begin.

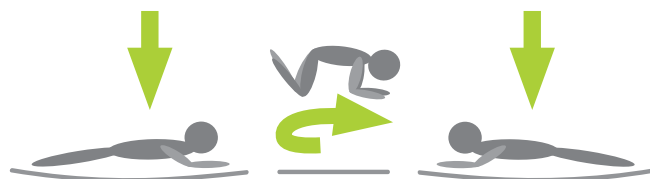

## DE FLYING BALLERINA:

1. Begin met de zithouding.
2. Spring en draai uw hoofd naar links of rechts en zwaai uw handen in dezelfde richting om te draaien in de lucht.
3. Volg de beweging met je heupen om de bocht te voltooien.
4. Land in de zittende positie om de sprong te voltooien.

U beheerst nu de basissprongen en bent klaar om nog hoger te springen!

**Maar vergeet niet om altijd de controle te houden over uw sprongen.**

**GENIET VAN HET UITLEVEN VAN UW PASSIE VOOR SPRINGEN!**

 **KROBAT**  
PASSION FOR JUMPING



**PASSIE**  
**VOOR SPRINGEN**



Črmošnjice 5b  
8000 Novo mesto  
Slovenië

E: [info@akrobat.com](mailto:info@akrobat.com)

T: +386 7 30 80 060

[www.akrobat.com](http://www.akrobat.com)

